

Fienagione | Forraje

VORTEX

Spandivoltafieno
Esparcidores



AGRICULTURAL MACHINERY
enorossi

ITA-SPA



Your ideas, Our products



G2V



WATCH VIDEO



G4V



WATCH VIDEO



G6V PROFI-LINE

VORTEX

Spandivoltafieno
Esparcidores



I voltafieno Enorossi sono progettati per lavorare in tutte le possibili condizioni di terreno. Facili e maneggevoli nell'utilizzo e nel trasporto, garantiscono una distribuzione del foraggio ottimale favorendo un'asciugatura veloce ed uniforme.

Los esparcidos Enorossi están diseñados para trabajar en todas las condiciones del suelo. Prácticos durante el transporte y de fácil uso garantizan una distribución óptima del forraje, favoreciendo un secado rápido y uniforme.

CARATTERISTICHE PRINCIPALI

PRINCIPALES CARACTERÍSTICAS

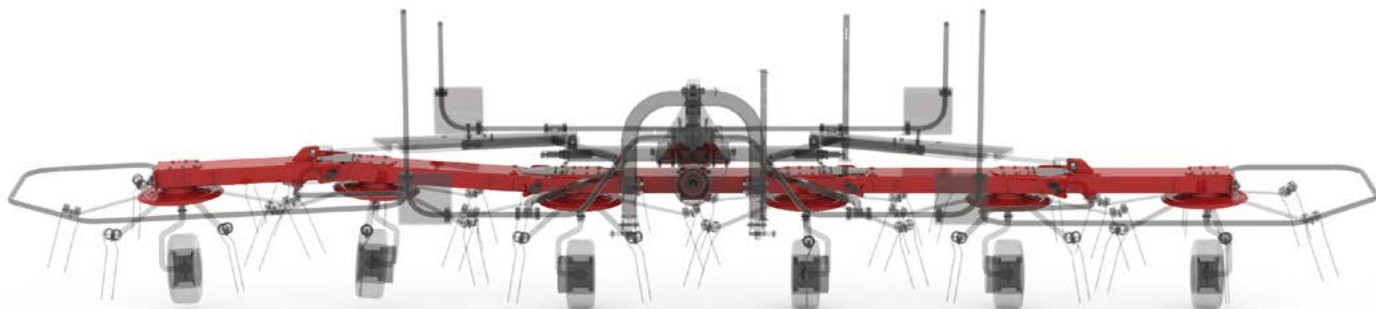

Sezione voltafieno articolata (Escluso G2V) Sección de henificación articulada (excluido G2V)

Adattamento al suolo tramite rotori indipendenti con sezioni del telaio articolate e ruote di grande diametro.

Adaptación al suelo mediante rotores independientes con secciones del bastidor articulado y ruedas con gran diámetro.

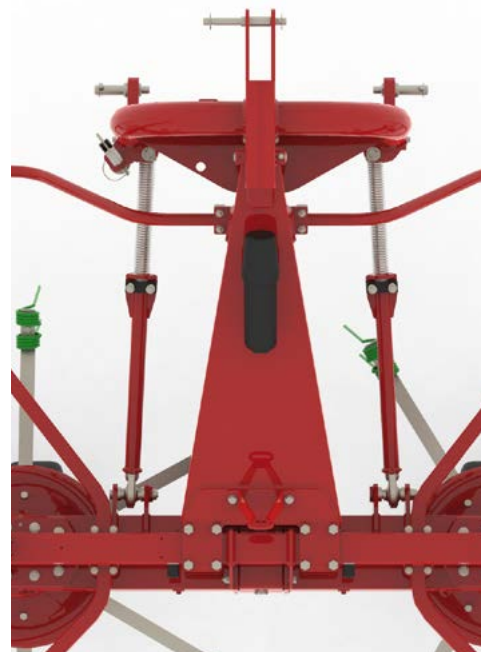
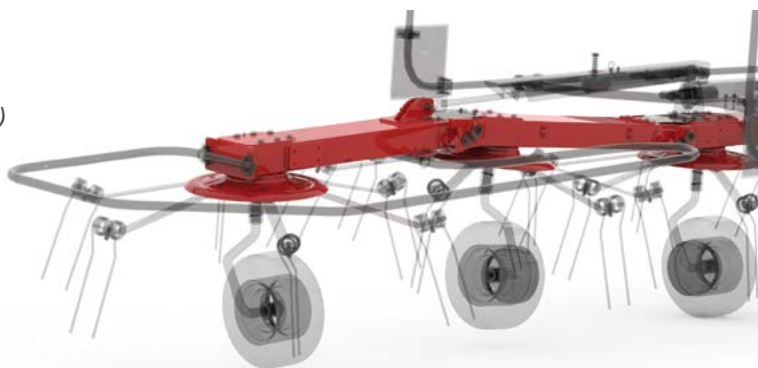

Attacco a tre punti snodato con ammortizzatori. (Solo per G4V e G6V portati) Enganche de tres puntos articulado con amortiguadores. (Solo para G4V y G6V en versión suspendida)

Al lavoro, i Vortex G4V e G6V portati seguono fedelmente il trattore grazie all'attacco a tre punti snodato con ammortizzatori.

Durante el trabajo, los modelos G4V y G6V suspendidos siguen perfectamente el tractor gracias al enganche articulado de tres puntos con amortiguadores.

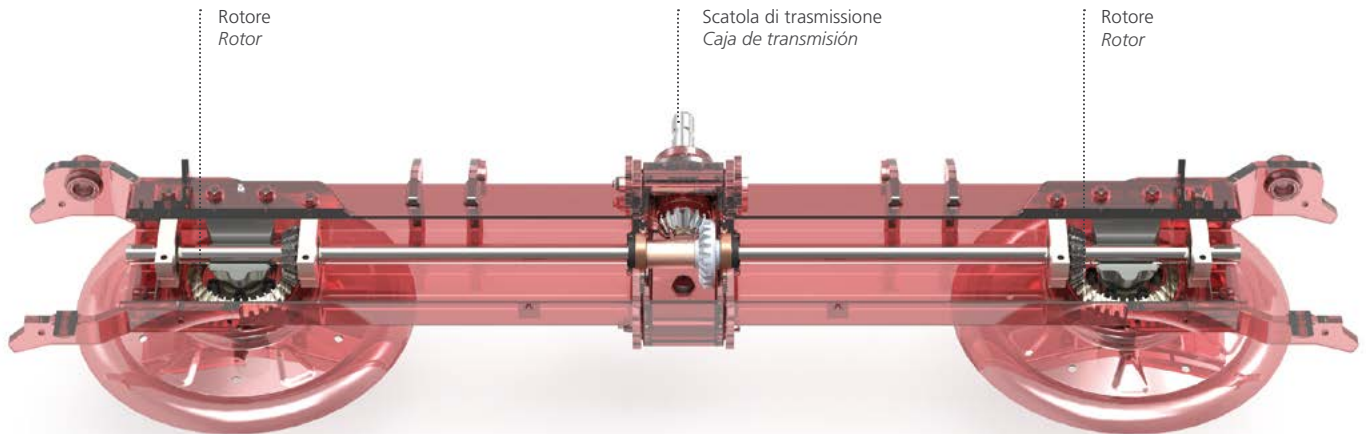

Scatola di trasmissione e rotori Caja de transmisión y rotores

Rotori lubrificati a grasso, scatola ingranaggi a bagno d'olio (G2V, G6V).
Rotores lubricados con grasa, caja reductora de engranajes en baño de aceite (G2V, G6V).



Regolazione idraulica angolo di lavoro.
(Standard sul G4V 570 PTH e G6V 740 PTH; optional sul G4V 520 PTH)
Ajuste hidráulico del ángulo de trabajo.
(Estándar en los modelos G4V 570 PTH y G6V 740 PTH; opcional en el modelo G4V 520 PTH)



Regolazione meccanica angolo di lavoro.
(Standard sul G4V 520 PTH)
Ajuste mecánico del ángulo de trabajo.
(Estándar en el modelo G4V 520 PTH)



Fermo di sicurezza per dente (optional).
Cierre de seguridad diente (opcional).



Ruote interne con parafieno di serie.
(Escluso G2V).
Ruedas internas con protecciones estándar para que el forraje se deslice fácilmente.
(Excluyendo el modelo G2V).



Ruotino tastatore (optional).
Rueda de control frontal (opcional).

VORTEX G2V

Spandivoltafieno

Esparcidores



I voltafieno G2V sono macchine compatte, disponibili sia con attacco al terzo punto con ruote pivotanti, sia trainate con ruote fisse. La versione trainata è equipaggiata di maniglia per la regolazione dell'angolo di lavoro.







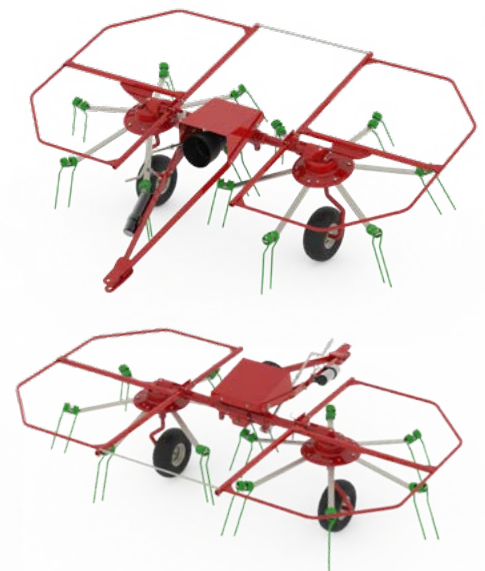















Los esparcidores modelo G2V son máquinas compactas, disponibles tanto con enganche de tres puntos con ruedas pivotantes como arrastradas con ruedas fijas. La versión arrastrada está equipada con una varilla para ajustar el ángulo de trabajo.



— G2V 3PH - Versione trainata
G2V 3PH - Versión arrastrada



— G2V PTH - Versione trainata
G2V PTH - Versión arrastrada

	G2V 310 3PH	G2V 310 PT
 Larghezza di lavoro Ancho de trabajo	310 cm. 10.2 ft.	310 cm. 10.2 ft.
 Larghezza di trasporto Ancho transporte	250 cm. 8.2 ft.	320 cm. 10.5 ft.
 Altezza di trasporto Altura de transporte	180 cm. 5.9 ft.	110 cm. 3.6 ft.
 Lunghezza di trasporto Longitud de transporte	185 cm. 6.1 ft.	230 cm. 7.5 ft.
 Nr. di rotori N. de rotores	2	2
 Nr. di bracci portadenti per rotore N. de brazos de púas por rotor	6	6
 Attacco Enganche	3 punti 3 puntos	Trainato Arrastrado
 Terzo punto Tercer punto	Fisso Fijo	-
 Pneumatici del rotore Neumáticos del rotor	15x6.00-6	15x6.00-6
 Ruote del carrello Ruedas del carro	-	-
 Peso Peso	190 kg 419 Lbs.	195 kg 425 Lbs.
 Potenza PTO minima richiesta Potencia mínima TDF requerida	20 HP	20 HP
 Connessioni idrauliche del trattore richieste Conexiones hidráulicas del tractor necesarias	-	-
 Sollevamento idraulico dei rotori a bordo campo Elevación hidráulica de los rotores en las cabeceras del campo	-	-
 Deflettori per ruote rotori Deflectores ruedas rotores	-	-
 Protezione spargimento a fine campo Protección esparcimiento en las cabeceras del campo	-	-
 Ruotino tastatore Rueda de control frontal	-	-
 Fermo di sicurezza per dente Cierre de seguridad diente	☒	☒
 Kit segnalazione stradale Kit señalización vial	•	-
 Kit luci Kit de luces	-	-
 Regolazione angolo di lavoro Ajuste ángulo de trabajo	-	-
 Albero cardanico con frizione a nottolini Cardán con limitador de trinquetes	•	•

• Standard / Standard ☒ Optional / Opciones - Non disponibile / No disponible

VORTEX G4V

Spandivoltafieno

Esparcidores



I voltafieno G4V sono macchine robuste ed agili. Disponibile in 3 larghezze di lavoro sia con attacco al terzo punto sia trainate. La regolazione dell'angolo di lavoro può essere meccanica o idraulica a seconda dei modelli. I rotori esterni possono essere ribaltati idraulicamente per il trasporto.

Los esparcidores modelo G4V son máquinas robustas y ágiles, disponibles en 3 anchos de trabajo tanto con enganche de tres puntos como arrastradas. El ajuste del ángulo de trabajo es mecánico o hidráulico según el modelo de máquina. Los rotores exteriores se pueden plegar hidráulicamente para el transporte.



G4V 520 PTH - Versione trainata
G4V 520 PTH - Versión arrastrada





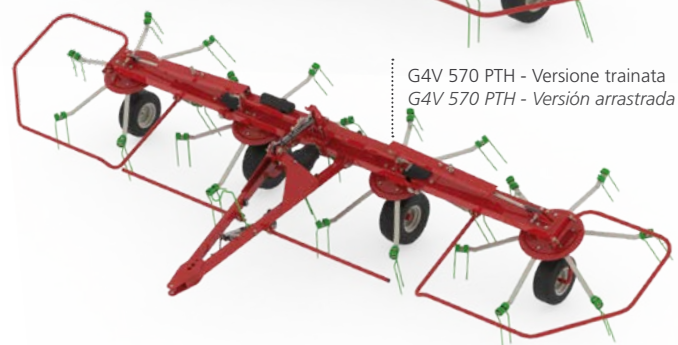



















G4V 520 3PH - Versione portata
G4V 520 3PH - Versión montada



G4V 570 PTH - Versione trainata
G4V 570 PTH - Versión arrastrada



G4V 570 PTH - Versione trainata in posizione di trasporto
G4V 570 PTH - Versión remolcada en posición de transporte

	G4V 420 3PH	G4V 520 3PH	G4V 520 PTH	G4V 570 PTH
 Larghezza di lavoro Ancho de trabajo	420 cm. 14 ft.	520 cm. 17 ft.	520 cm. 17 ft.	570 cm. 19 ft.
 Larghezza di trasporto Ancho transporte	250 cm. 8.2 ft.	300 cm. 9.8 ft.	300 cm. 9.8 ft.	320 cm. 10.5 ft.
 Altezza di trasporto Altura de transporte	230 cm. 7.5 ft.	265 cm. 8.7 ft.	265 cm. 8.7 ft.	285 cm. 9.4 ft.
 Lunghezza di trasporto Longitud de transporte	210 cm. 6.9 ft.	230 cm. 7.5 ft.	275 cm. 9 ft.	290 cm. 9.5 ft.
 Chiusura rotori est. per il trasporto Cierre de rotores externos para el transporte	Idraulica <i>Hidraulica</i>	Idraulica <i>Hidraulica</i>	Idraulica <i>Hidraulica</i>	Idraulica <i>Hidraulica</i>
 Nr. di rotori N. de rotores	4	4	4	4
 Nr. di bracci portadenti per rotore N. de brazos de púas por rotor	6	6	6	6
 Attacco Enganche	3 punti <i>3 puntos</i>	3 punti <i>3 puntos</i>	Trainato <i>Arrastrado</i>	Trainato <i>Arrastrado</i>
 Terzo punto Tercer punto	Snodato <i>Articulado</i>	Snodato <i>Articulado</i>	-	-
 Pneumatici del rotore Neumáticos del rotor	4x 16x6.50-8	4x 16x6.50-8	4x 16x6.50-8	2x 16x6.50-8 2x 18.5x8.5-8
 Ruote del carrello Ruedas del carro	-	-	-	-
 Peso Peso	560 kg <i>1235 Lbs.</i>	600 kg <i>1322 Lbs.</i>	490 kg <i>1080 Lbs.</i>	525 kg <i>1157 Lbs.</i>
 Potenza PTO minima richiesta Potencia mínima TDF requerida	50 HP	50 HP	50 HP	50 HP
 Conessioni idrauliche del trattore richieste Conexiones hidráulicas del tractor necesarias	1 SE	1 SE	1 SE (+ 1 DE optional)	1 SE + 1 DE
 Sollevamento idraulico dei rotori a bordo campo Elevación hidráulica de los rotores en las cabeceras del campo	-	-	-	-
 Deflettori per ruote rotori Deflectores ruedas rotores	•	•	•	•
 Protezione spargimento a fine campo Protección esparcimiento en las cabeceras del campo	-	-	-	☒
 Ruotino tastatore Rueda de control frontal	☒	☒	-	-
 Fermo di sicurezza per dente Cierre de seguridad diente	☒	☒	☒	☒
 Kit segnalazione stradale Kit señalización vial	•	•	-	-
 Kit luci Kit de luces	☒	☒	-	-
 Regolazione angolo di lavoro Ajuste ángulo de trabajo	-	-	Meccanica (opt. idraulica) <i>Mecánica (opt. Hidraulica)</i>	Idraulica <i>Hidraulica</i>
 Albero cardanico con frizione a nottolini Cardán con limitador de trinquetes	•	•	•	•

• Standard / Standard ☒ Optional / Opciones - Non disponibile / No disponible

VORTEX G6V

Spandivoltafieno

Esparcidores



Regolazione **idraulica angolo di lavoro.**

(Standard sul G4V 570 PTH e G6V 740 PTH; optional sul G4V 520 PTH)

Ajuste hidráulico del ángulo de trabajo.

(Estándar en el modelo G4V 570 PTH y G6V 740 PTH; opcional en el G4V 520 PTH)

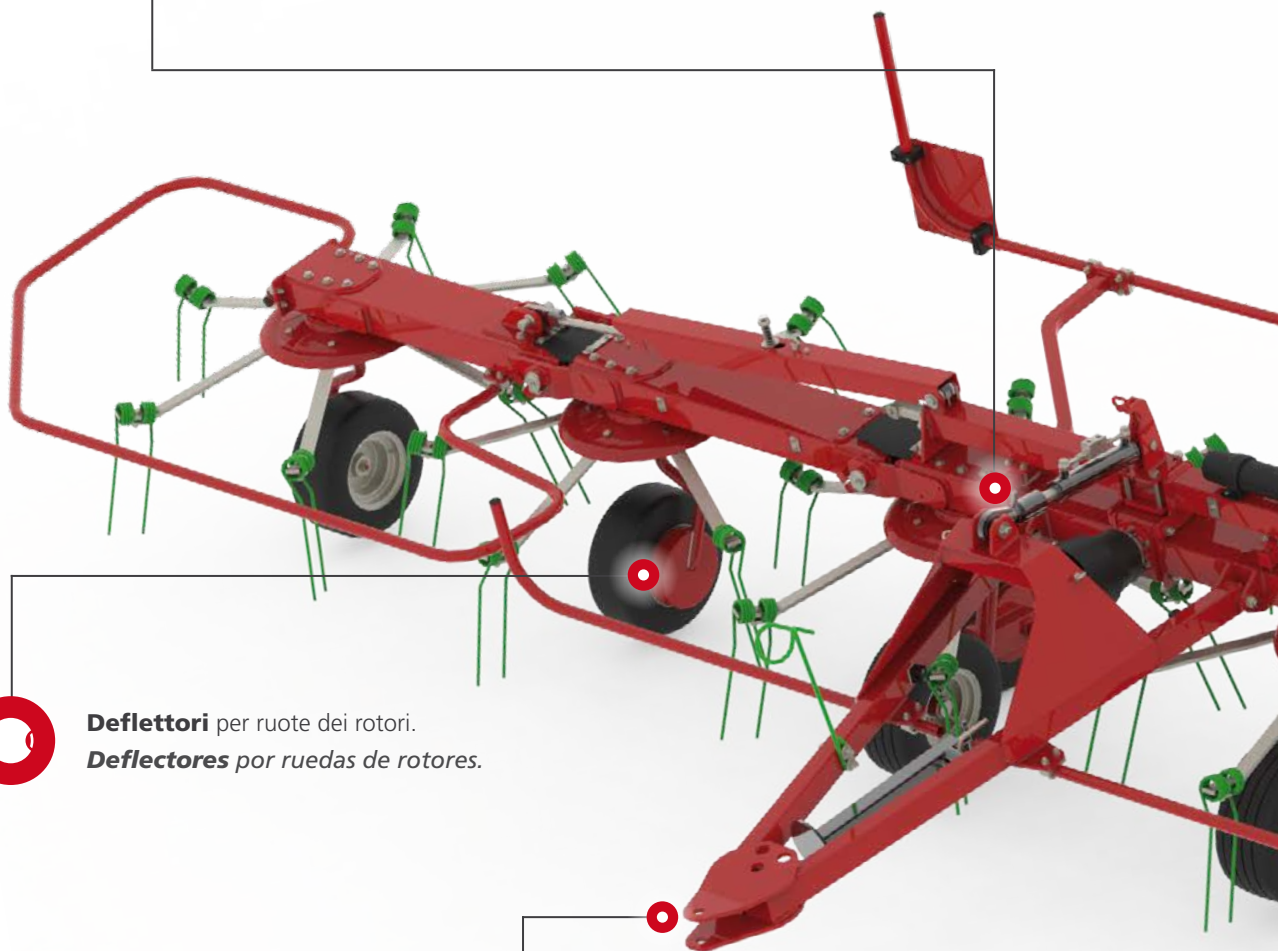

Deflettori per ruote dei rotori.

Deflectores por ruedas de rotores.



Attacco a **tre punti snodato con ammortizzatori.**

(Solo per G4V e G6V portati)

Enganche de tres puntos articulado con amortiguadores.

(Solo para los modelos G4V y G6V suspendidos)



Facili manovre ai margini del campo grazie al sollevamento idraulico della sezione voltafieno.

Maniobras fáciles en los márgenes del campo gracias a la elevación hidráulica de la sección henificadora.



Bandella di contenimento per lavori di bordo campo (optional).

Protección de contención para trabajos en las cabeceras del campo (opcional).



Assali tandem centrali (solo su modello trainato).

Ejes tándem centrales (solo en el modelo remolcado)

VORTEX G6V

Spandivoltafieno

Esparcidores



I voltafieno G6V sono macchine professionali. Disponibili sia con attacco a terzo punto snodato e con ammortizzatore, sia trainati. L'inclinazione dell'angolo di lavoro può essere meccanica o idraulica a secondo dei modelli. I rotori esterni possono essere ribaltati idraulicamente per il trasporto.

Las esparcidores modelo G6V son máquinas profesionales, disponibles tanto con enganche de tres puntos articulado y con amortiguador como arrastradas. La inclinación del ángulo de trabajo puede ser mecánica o hidráulica según los modelos. Los rotores exteriores se pueden plegar hidráulicamente para el transporte.



Versione trainata (modello G6V 740 PTH) in posizione di trasporto
Versión arrastrada (modelo G6V 740 PTH) en posición de transporte.









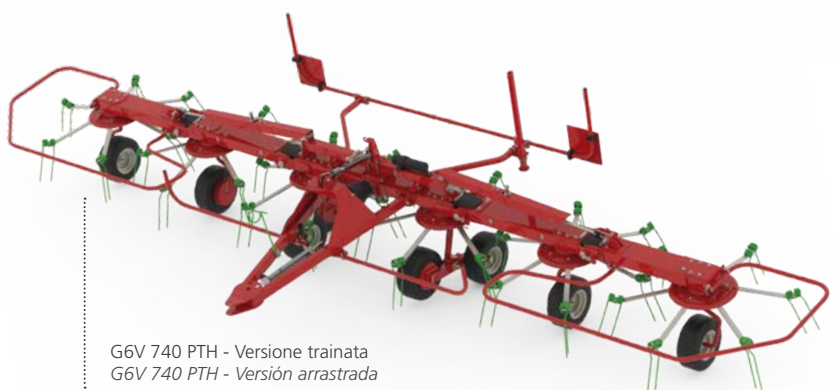















Ruote tandem sul modello trainato (G6V 740 PTH).
Ruedas tándem en el modelo arrastrado (G6V 740 PTH).



G6V 740 3PH - Versione portata
G6V 740 3PH - Versión montada



G6V 740 PTH - Versione trainata
G6V 740 PTH - Versión arrastrada

	G6V 740 3PH	G6V 740 PTH	G6V 740 PTH PROFI-LINE
 Larghezza di lavoro Ancho de trabajo	745 cm. 24 ft.	745 cm. 24 ft.	745 cm. 24 ft.
 Larghezza di trasporto Ancho transporte	300 cm. 9.8 ft.	300 cm. 9.8 ft.	300 cm. 9.8 ft.
 Altezza di trasporto Altura de transporte	345 cm. 11.3 ft.	370 cm. 12.1 ft.	250 cm. 8.2 ft.
 Lunghezza di trasporto Longitud de transporte	210 cm. 6.9 ft.	270 cm. 8.9 ft.	540 cm. 17.7 ft.
 Chiusura rotori est. per il trasporto Cierre de rotores externos para el transporte	Idraulica <i>Hidraulica</i>	Idraulica <i>Hidraulica</i>	Idraulica <i>Hidraulica</i>
 Nr. di rotori N. de rotores	6	6	6
 Nr. di bracci portadenti per rotore N. de brazos de púas por rotor	6	6	6
 Attacco Enganche	3 punti <i>3 puntos</i>	Trainato <i>Arrastrado</i>	Trainato <i>Arrastrado</i>
 Terzo punto Tercer punto	Snodato <i>Articulado</i>	-	-
 Pneumatici del rotore Neumáticos del rotor	6x 16x6.50-8	8x 16x6.50-8	6x 16x6.50-8
 Ruote del carrello Ruedas del carro	-	-	350/50 R16
 Peso Peso	870 kg <i>1917 Lbs.</i>	790 kg <i>1740 Lbs.</i>	1510 kg <i>3333 Lbs.</i>
 Potenza PTO minima richiesta Potencia mínima TDF requerida	50/60 HP	50/60 HP	50 HP
 Conessioni idrauliche del trattore richieste Conexiones hidráulicas del tractor necesarias	1 SE	1 SE + 1 DE	1 DE + 1 SE
 Sollevamento idraulico dei rotori a bordo campo Elevación hidráulica de los rotores en las cabeceras del campo	-	-	•
 Deflettori per ruote rotori Deflectores ruedas rotores	•	•	•
 Protezione spargimento a fine campo Protección esparcimiento en las cabeceras del campo	☒	☒	☒
 Ruotino tastatore Rueda de control frontal	☒	-	-
 Fermo di sicurezza per dente Cierre de seguridad diente	☒	☒	☒
 Kit segnalazione stradale Kit señalización vial	•	•	•
 Kit luci Kit de luces	☒	-	•
 Regolazione angolo di lavoro Ajuste ángulo de trabajo	-	Idraulica <i>Hidraulica</i>	Meccanica <i>Mecánica</i>
 Albero cardanico con frizione a nottolini Cardán con limitador de trinquetes	•	•	•

• Standard / Standard ☒ Optional / Opciones - Non disponibile / No disponible

VORTEX G6V 740 PTH PROFI-LINE

Spandivoltafieno

Esparcidores



La chiusura idraulica all'indietro consente stabilità durante il trasporto e altezza complessiva ridotta.

El cierre hidráulico hacia atrás proporciona estabilidad durante el transporte y ofrece una altura total reducida.



Regolazione angolo di lavoro con leva unica.

Ajuste del ángulo de trabajo con una sola palanca.

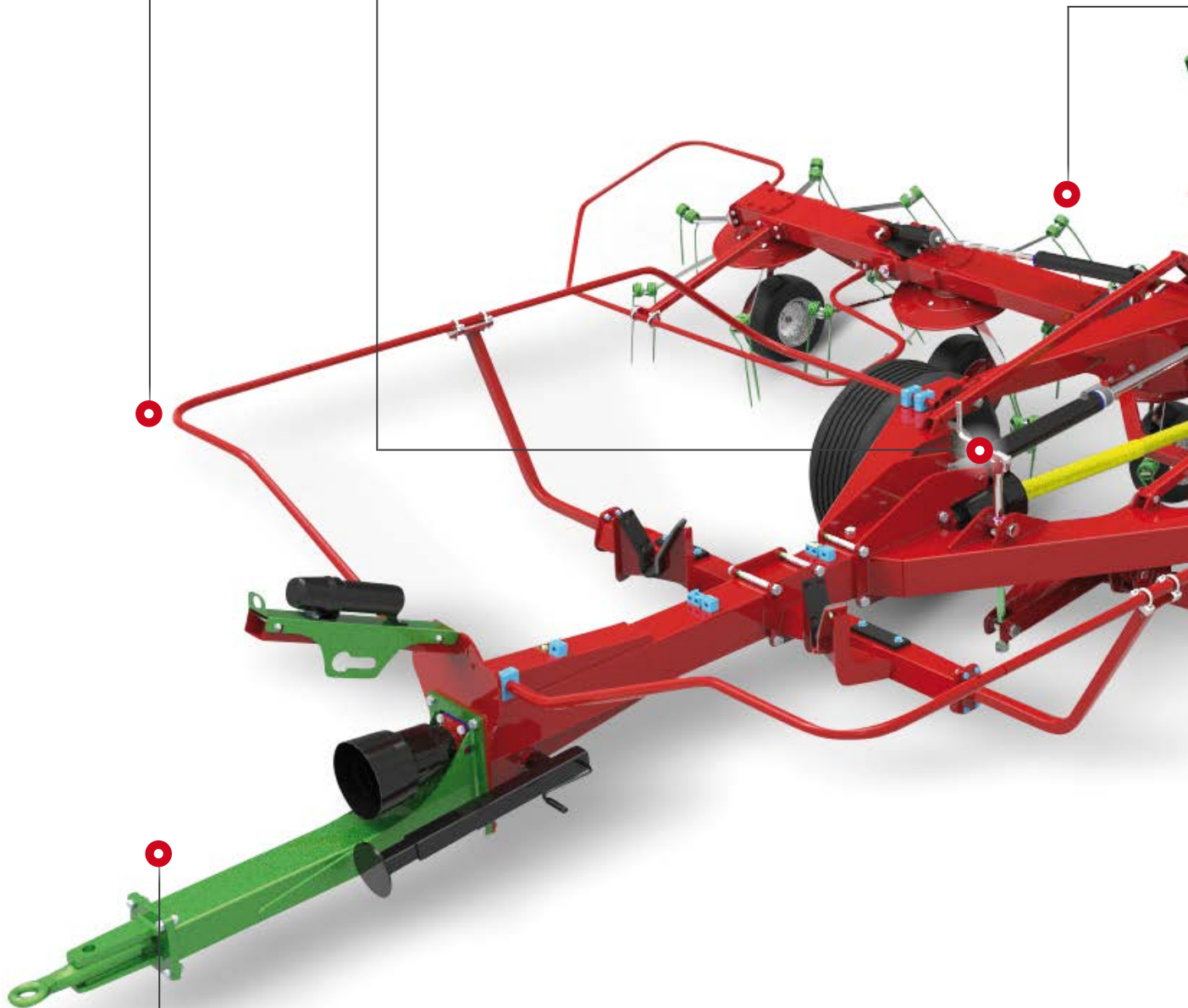

Impianto idraulico alimentato da 1 linea idraulica a doppio effetto più 1 a semplice effetto.

Sistema hidráulico alimentado por una línea hidráulica de doble efecto más una simple.



Facili manovre sui margini del campo grazie al sollevamento idraulico della sezione voltafieno.

Maniobras fáciles en los márgenes del campo gracias a la elevación hidráulica de la sección henificadora.



Kit luci e segnalazione stradale.

Kit de luces y señalización vial.



Bandella di contenimento per lavori di bordo campo (optional).

Protección de contención para trabajos en las cabeceras del campo (opcional).



Adattamento al suolo tramite ruote del telaio e sezione spandivoltafieno articolata.

Adaptación al terreno mediante las ruedas del bastidor y sección henificadora articulada.

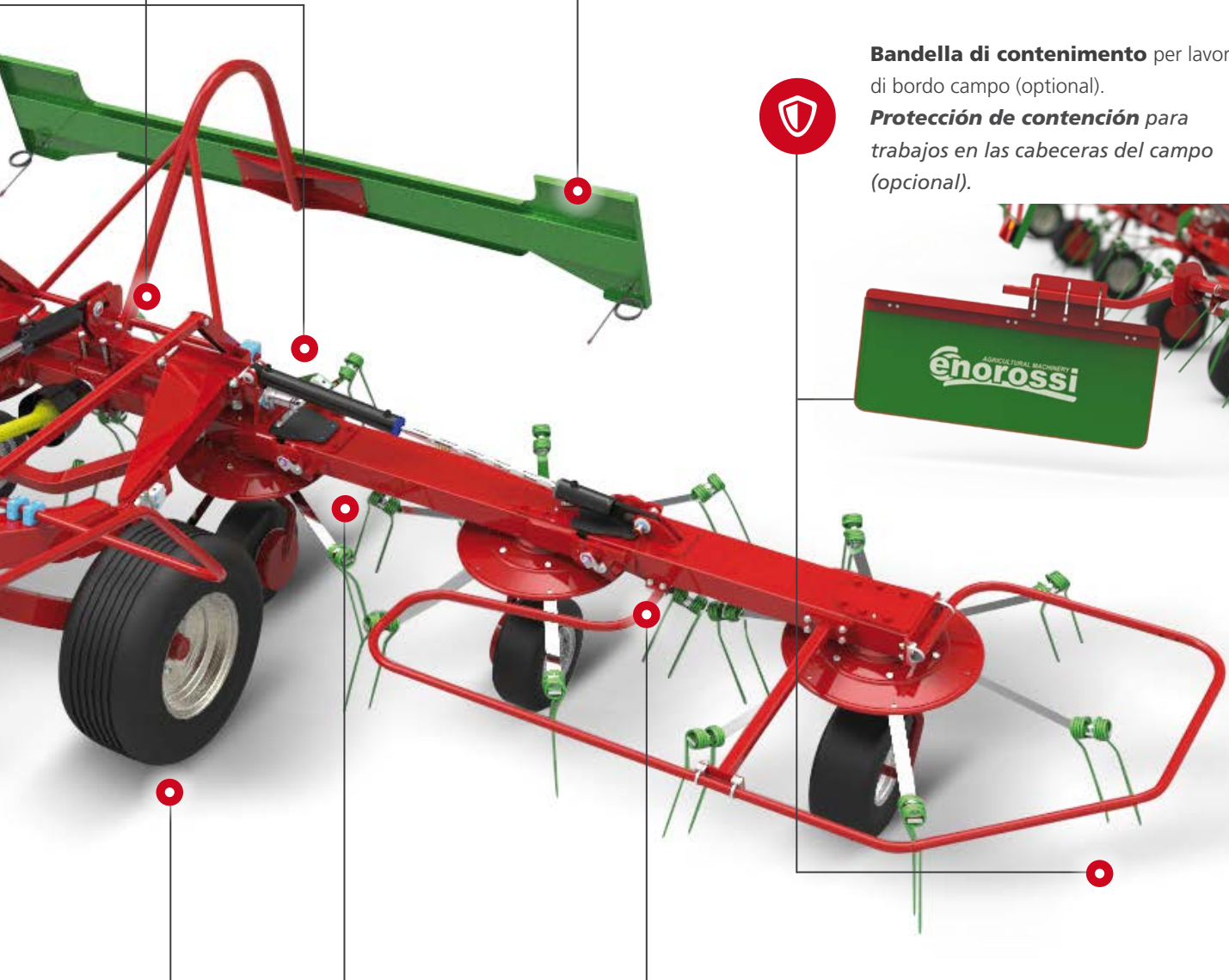

VORTEX G6V 740 PTH PROFI-LINE

Spandivoltafieno

Esparcidores



Il Vortex G6V 740 PTH PROFI-LINE è una macchina professionale robusta ed affidabile, con una larghezza di lavoro di 7,45 metri. L'inclinazione dell'angolo di lavoro è meccanica a leva unica. La movimentazione su strada o su terreni difficili è confortevole e veloce grazie al carrello di trasporto.

El modelo Vortex G6V 740 PTH PROFI-LINE es una máquina profesional robusta y fiable, con un ancho de trabajo de 7,45 metros. La inclinación del ángulo de trabajo es mecánica con una sola palanca. El transporte por carretera o en terrenos irregulares es cómodo y rápido.



Bandella contenimento
Protección de contención

Bandella contenimento per lavori di bordo campo.
Protección de contención para trabajos en las cabeceras del campo.

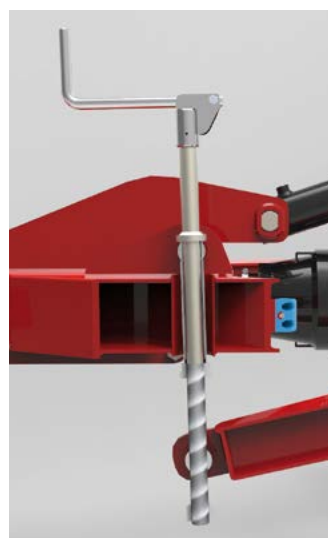

Regolazione dell'angolo di lavoro meccanica del G6V 740 PROFI-LINE.

Ajuste mecánico del ángulo de trabajo del modelo G6V 740 PROFI-LINE.



Facili manovre
Maniobras fáciles

Facili manovre ai margini del campo grazie al sollevamento idraulico della sezione voltafieno.

Maniobras fáciles en los márgenes del campo gracias a la elevación hidráulica de la sección henificadora.



Adattamento al suolo
Adaptación al suelo

Adattamento al suolo tramite ruote del telaio e sezione spandivoltafieno articolata.

Adaptación al terreno mediante las ruedas de bastidor y la sección henificadora articulada.



Posizione di trasporto
Posición de transporte

La chiusura idraulica all'indietro consente stabilità durante il trasporto e altezza complessiva ridotta.

El cierre hidráulico hacia atrás proporciona estabilidad durante el transporte y ofrece una altura total reducida.

Gli spandivoltafieno Vortex si adattano a qualsiasi falciatrice

Los esparcidores Vortex se adaptan a cualquier segadora



(DM 4 dischi / DM 4 discos)
167 cm.

Modello Voltafieno Modelo esparcidor

G2V 310
Larghezza di lavoro 310 cm.
Ancho de trabajo 310 cm.

G4V 420
Larghezza di lavoro 420 cm.
Ancho de trabajo 420 cm.

G4V 520
Larghezza di lavoro 520 cm.
Ancho de trabajo 520 cm.

G4V 570
Larghezza di lavoro 570 cm.
Ancho de trabajo 570 cm.

G6V 740
Larghezza di lavoro 740 cm.
Ancho de trabajo 740 cm.

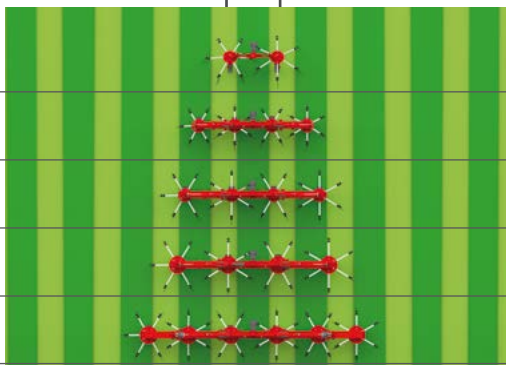

(DM 5 dischi / DM 5 discos)
205 cm.

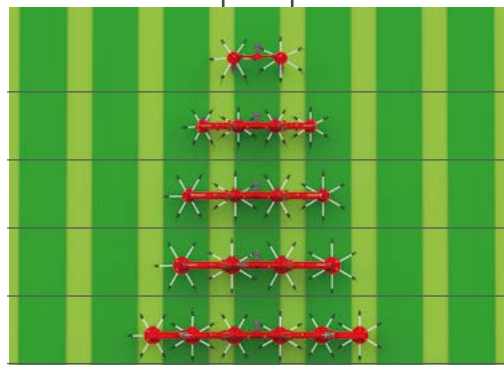

(DM 6 dischi / DM 6 discos)
245 cm.

Modello Voltafieno Modelo esparcidor

G2V 310
Larghezza di lavoro 310 cm.
Ancho de trabajo 310 cm.

G4V 420
Larghezza di lavoro 420 cm.
Ancho de trabajo 420 cm.

G4V 520
Larghezza di lavoro 520 cm.
Ancho de trabajo 520 cm.

G4V 570
Larghezza di lavoro 570 cm.
Ancho de trabajo 570 cm.

G6V 740
Larghezza di lavoro 740 cm.
Ancho de trabajo 740 cm.

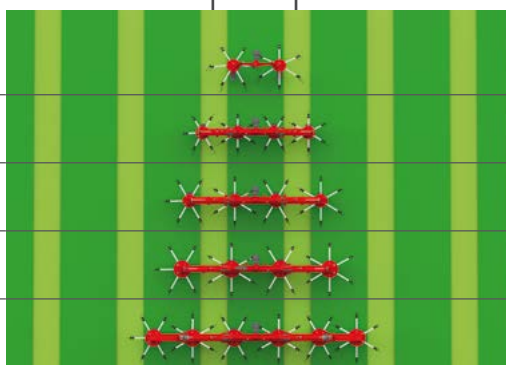

(DM 7 dischi / DM 7 discos)
280 cm.

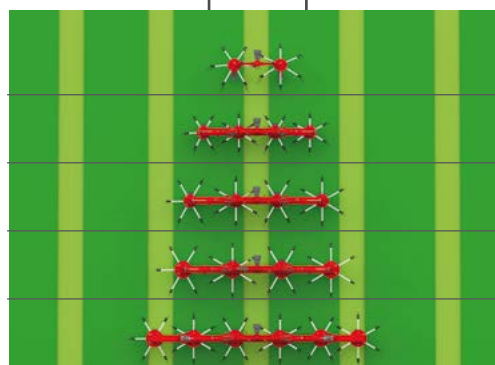

(DM 8 dischi / DM 8 discos)
320 cm.

Modello Voltafieno Modelo esparcidor

G2V 310
Larghezza di lavoro 310 cm.
Ancho de trabajo 310 cm.

G4V 420
Larghezza di lavoro 420 cm.
Ancho de trabajo 420 cm.

G4V 520
Larghezza di lavoro 520 cm.
Ancho de trabajo 520 cm.

G4V 570
Larghezza di lavoro 570 cm.
Ancho de trabajo 570 cm.

G6V 740
Larghezza di lavoro 740 cm.
Ancho de trabajo 740 cm.

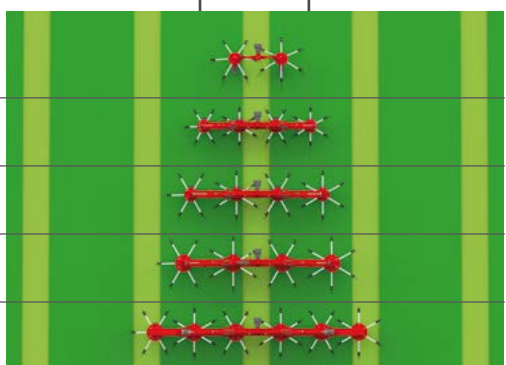



Enorossi, always at your side.

La Nostra Gamma / Nuestra Gama



FIENAGIONE FORRAJE



Spandivoltafieno
Eparcidores



Ranghinatori
Rastrillos



Avvolgitori
Encintadoras

Falciatrici
Segadoras



Ciroandanatori
Hileradores



Presse
Empacadoras



AGRICOLTURA AGRICULTURA



Zappatrici
Rotavtores



Coltivatori a Disco
Cultivadores de Discos



Spandiconcime
Fertilizzadoras



Carrobotti
Tanques Bonigueños



APPLICAZIONI IMPLEMENTOS



Caricatori Frontali
Palas Cargadoras



Retroscavatori
Retroexcavadoras



Lame livellatrici
Hojas niveladoras

AGRICULTURAL MACHINERY
enorossi

Il tuo rivenditore Enorossi / Su distribuidor Enorossi



Via Cortonese, 36 - 06019 Calzolaro di Umbertide (PG) - ITALY
 ☎ +39 075 930 22 22 - 📠 +39 075 930 23 28
 info@enorossi.it - www.enorossi.it