

Fienagione | Forraje

FALCIATRICI PORTATE SEGADORAS SUSPENDIDAS

DM - DMC ROLL - ENOSTORM 300



AGRICULTURAL MACHINERY
enorossi

ITA-SPA

FALCIATRICI PORTATE SEGADORAS SUSPENDIDAS

DM - DMC ROLL - ENOSTORM 300



Your ideas, Our products



DM



DMC ROLL



ENOSTORM 300



Le falciatrici portate a dischi sono macchine professionali, agili nell'utilizzo e realizzate per garantire un'alta produttività e lunga durata nel tempo.

Sono tutte dotate della barra di taglio ENOCUT che permette un taglio rapido e netto.

La serie DM, con barre di taglio oscillante lateralmente, assicura un taglio uniforme su ogni tipo di terreno.

La serie DMC ROLL ha abbinato il condizionatore a rulli per facilitare l'asciugatura del prodotto.

La falciatrice frontale ENOSTORM 300 grazie alle molle di alleggerimento con oscillamento laterale e al sistema "Pull back" antirottura, permette un lavoro sicuro, senza interruzioni ed un eccellente adattamento al terreno.

Las segadoras de discos suspendidas son máquinas profesionales, diseñadas para garantizar una alta productividad y una larga vida útil. Están equipadas con la barra ENOCUT que permite un corte rápido y limpio.

La serie DM, con su barra de corte oscilante lateral, asegura un corte uniforme en todo tipo de terrenos.

La serie DMC ROLL añade el acondicionador de rodillos para facilitar el secado del producto.

La segadora frontal ENOSTORM 300 gracias a los resortes de aligeramiento con oscilación lateral y al sistema "Pull back" a prueba de roturas, permite un trabajo seguro y sin interrupción y una excelente adaptación al suelo.

CARATTERISTICHE PRINCIPALI

PRINCIPALES CARACTERÍSTICAS



Barra di taglio ENOCUT

Barra de corte ENOCUT

Alta qualità della barra di taglio ENOCUT

Alta calidad de la barra de corte ENOCUT

La barra di taglio ENOCUT è un sistema speciale disegnato appositamente per tutte le barre di taglio della nostra gamma di falciatrici. Permette un taglio rapido e netto.

La barra de corte ENOCUT es un sistema especial diseñado para todas las barras de corte de nuestras segadoras. Permite un corte rápido y limpio.

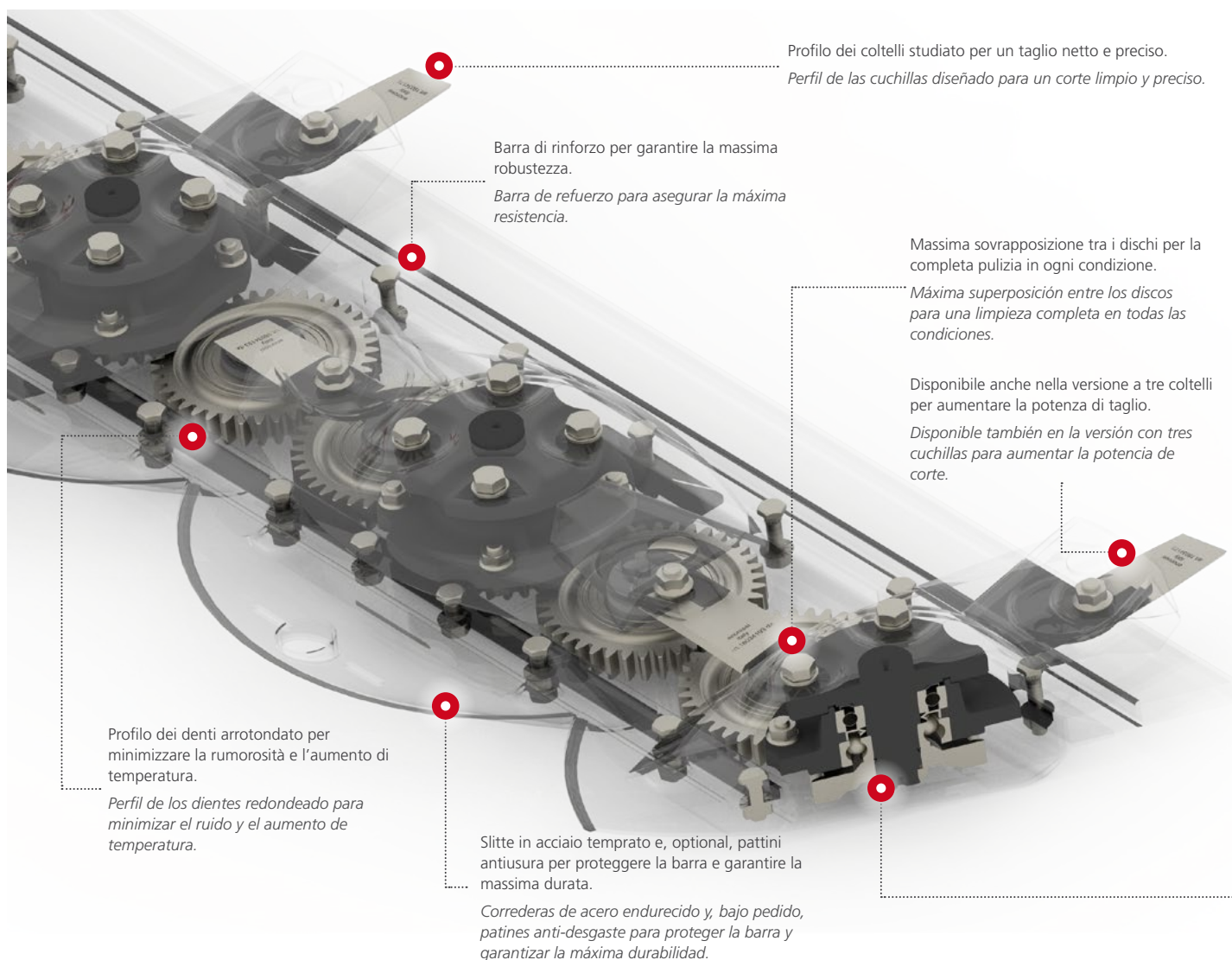

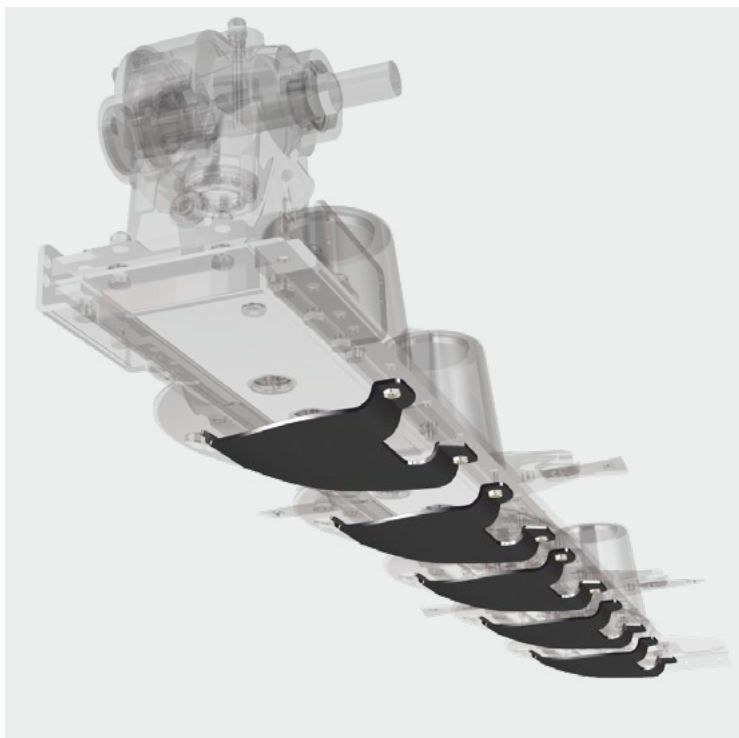

Pattini antiusura (optional).
Patines anti-desgaste (opcional).

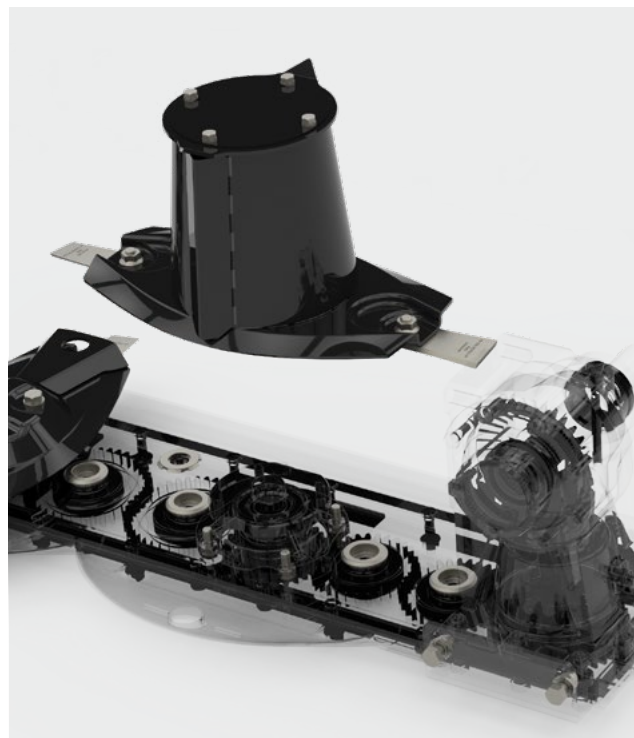

Cono convogliatore per andana stretta (di serie).
Disco trasportador para hilera estrecha (estándar).

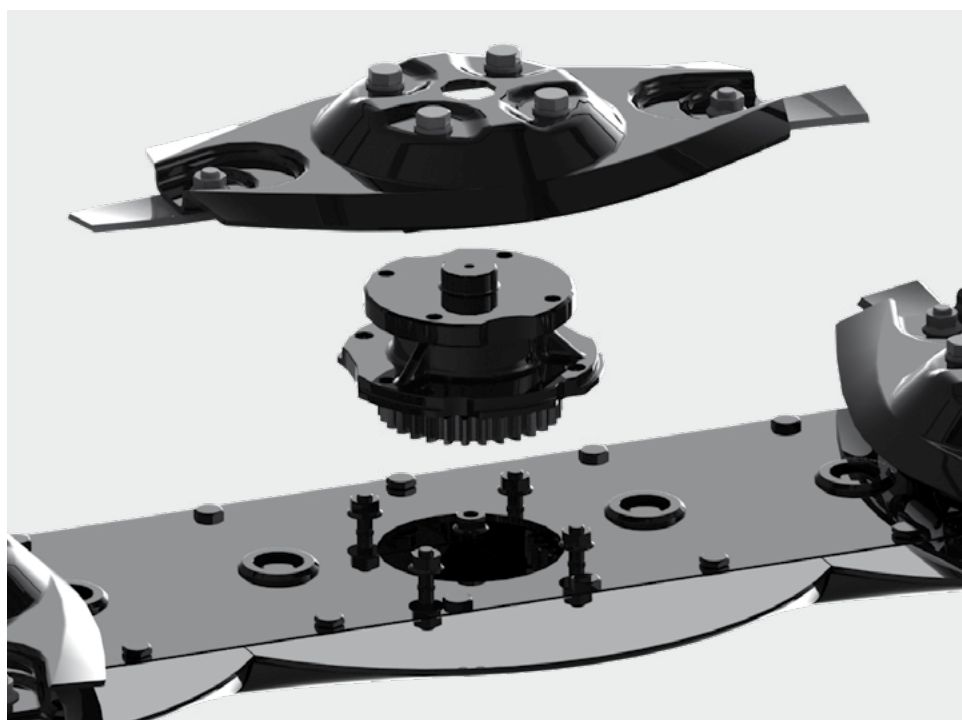

Sezione di sicurezza per la protezione della catena di ingranaggi.
Sección de seguridad para la protección de los engranajes.

CARATTERISTICHE PRINCIPALI

PRINCIPALES CARACTERÍSTICAS

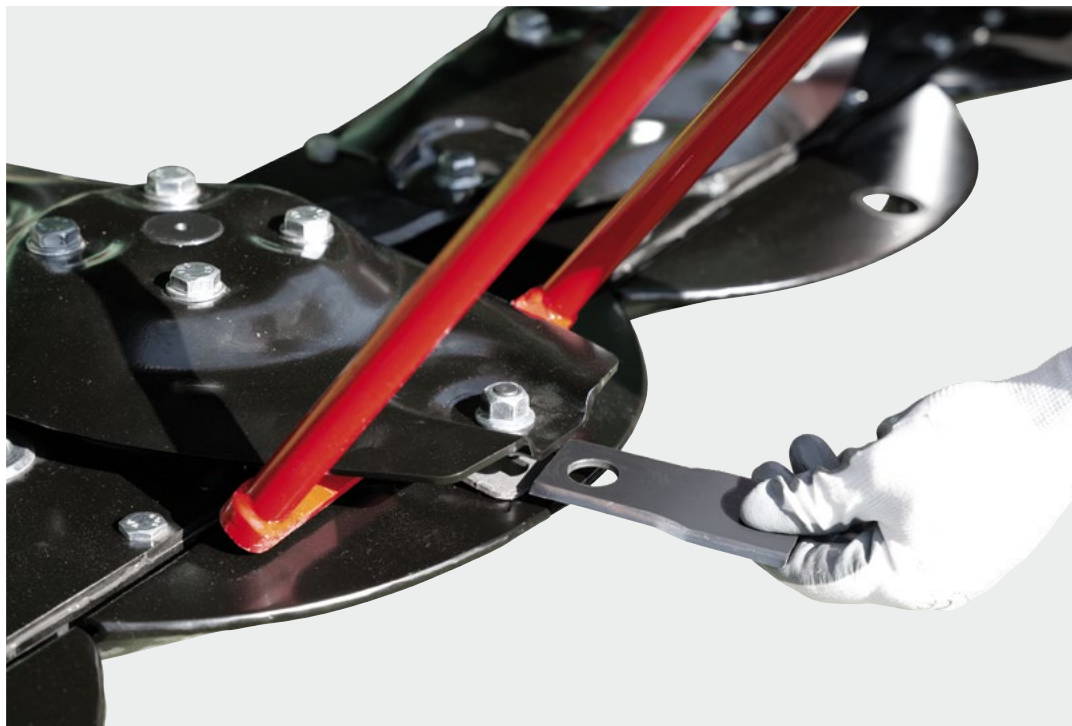

Sostituzione rapida del coltello (optional) Reemplazo rápido de las cuchillas (opcional)

Utilizzando un apposito utensile, è possibile premere il disco porta-coltelli verso il basso e sostituire i coltelli in modo semplice. Un sistema rapido e sicuro. Disponibile solo nella versione a due coltelli per disco.

Con una herramienta adecuada se puede presionar el disco de cuchillas hacia abajo y cambiar las cuchillas fácilmente. Un sistema rápido y seguro. Disponible solo en la versión con dos cuchillas por disco.



Molla di alleggerimento Resortes de aligeramiento

In tutte le falciatrici portate sono presenti le molle di alleggerimento che permettono di trasferire il carico dalla falciatrice al trattore, così da ridurre il più possibile la pressione sul terreno.

Los resortes de aligeramiento permiten transferir la carga de la segadora al tractor, reduciendo al máximo la presión sobre el suelo.



Sgancio di sicurezza⁽¹⁾ Desenganche de seguridad⁽¹⁾

Quando colpisce un ostacolo, la falciatrice ruota all'indietro, assorbendo l'impatto. Invertendo la marcia del trattore, il sistema di sicurezza viene riattivato e la falciatrice viene riportata in posizione di lavoro.

Cuando choca contra un obstáculo, la segadora gira hacia atrás, absorbiendo el impacto. Cuando el tractor da marcha atrás, el sistema de seguridad se reactiva y la segadora vuelve a su posición de trabajo.



Ingombro ridotto⁽¹⁾ Tamaño reducido⁽¹⁾

Grazie all'ingombro ridotto del telaio, è possibile chiudere la macchina, per il trasporto, senza dover scendere dal trattore.

Gracias al tamaño reducido del bastidor, es posible cerrar la máquina para el transporte sin tener que bajar del tractor.

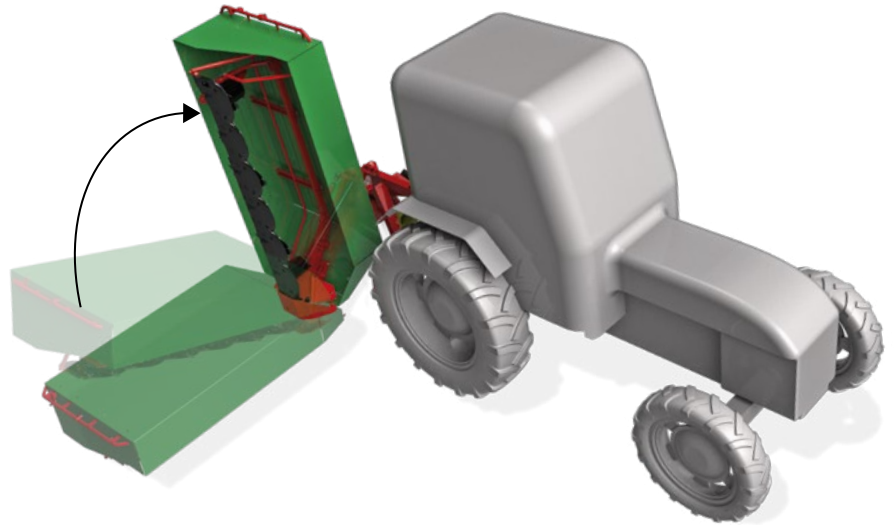

Kit Luci⁽¹⁾ (optional) Kit de luces⁽¹⁾ (opcional)

Comodo e moderno kit luci per muoversi in sicurezza anche sulla sede stradale.

Kit de luces cómodo y moderno para moverse con seguridad incluso en la carretera.



Molla tendicinghia⁽¹⁾ Resorte tensor de correa⁽¹⁾

Dispositivo meccanico per un facile controllo e regolazione della tensione cinghie.

Dispositivo mecánico para fácil control y ajuste de la tensión de las correas.



Angolo di inclinazione Ángulo de inclinación

Su tutti i modelli delle falciatrici portate la barra si adatta alle inclinazioni del terreno, permettendo di effettuare le operazioni di taglio anche in condizioni di terreno non agevole. Si raccomanda un utilizzo della macchina inclinata per tempi brevissimi.

En todos los modelos de segadoras suspendidas, la barra se adapta a las inclinaciones del terreno, permitiendo realizar las operaciones de corte incluso en terrenos difíciles. Recomendamos utilizar la máquina inclinada durante un tiempo muy limitado.

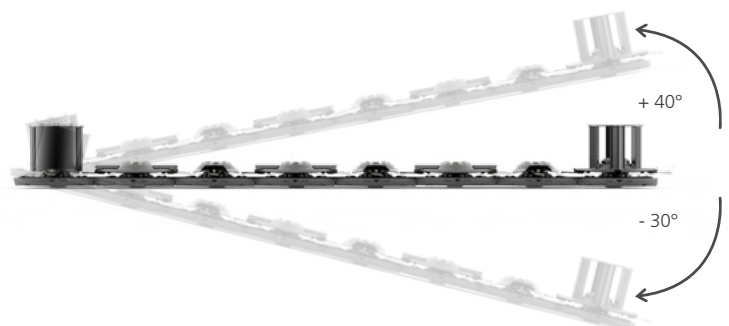

⁽¹⁾ Disponibile solo per i modelli DM e DMC ROLL
Disponible solo para los modelos DM y DMC ROLL

Falciatrice a dischi

Segadora de discos



Facile controllo e regolazione **tensione cinghie**.
*Fácil control y ajuste de la **tensión de las correas**.*



Molla di alleggerimento per ottimizzare la pressione al suolo.
***Resorte de aligeramiento** para optimizar la presión sobre el suelo.*

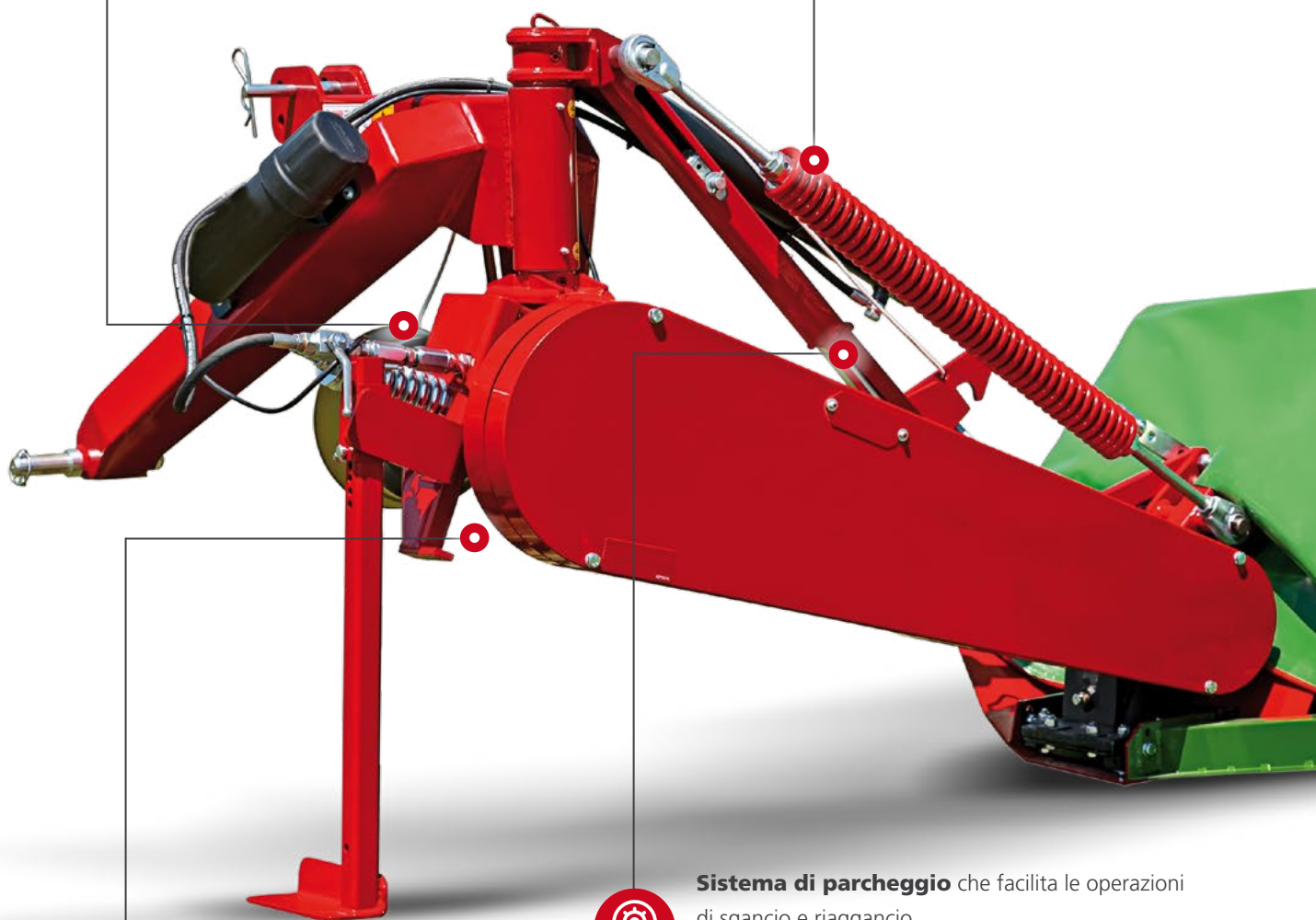

Sistema di parcheggio che facilita le operazioni di sgancio e riaggancio.
***Sistema de estacionamiento** que facilita las operaciones de enganche y desenganche.*



Sgancio di sicurezza per la protezione della macchina.
***Desenganche de seguridad** para la protección del equipo.*

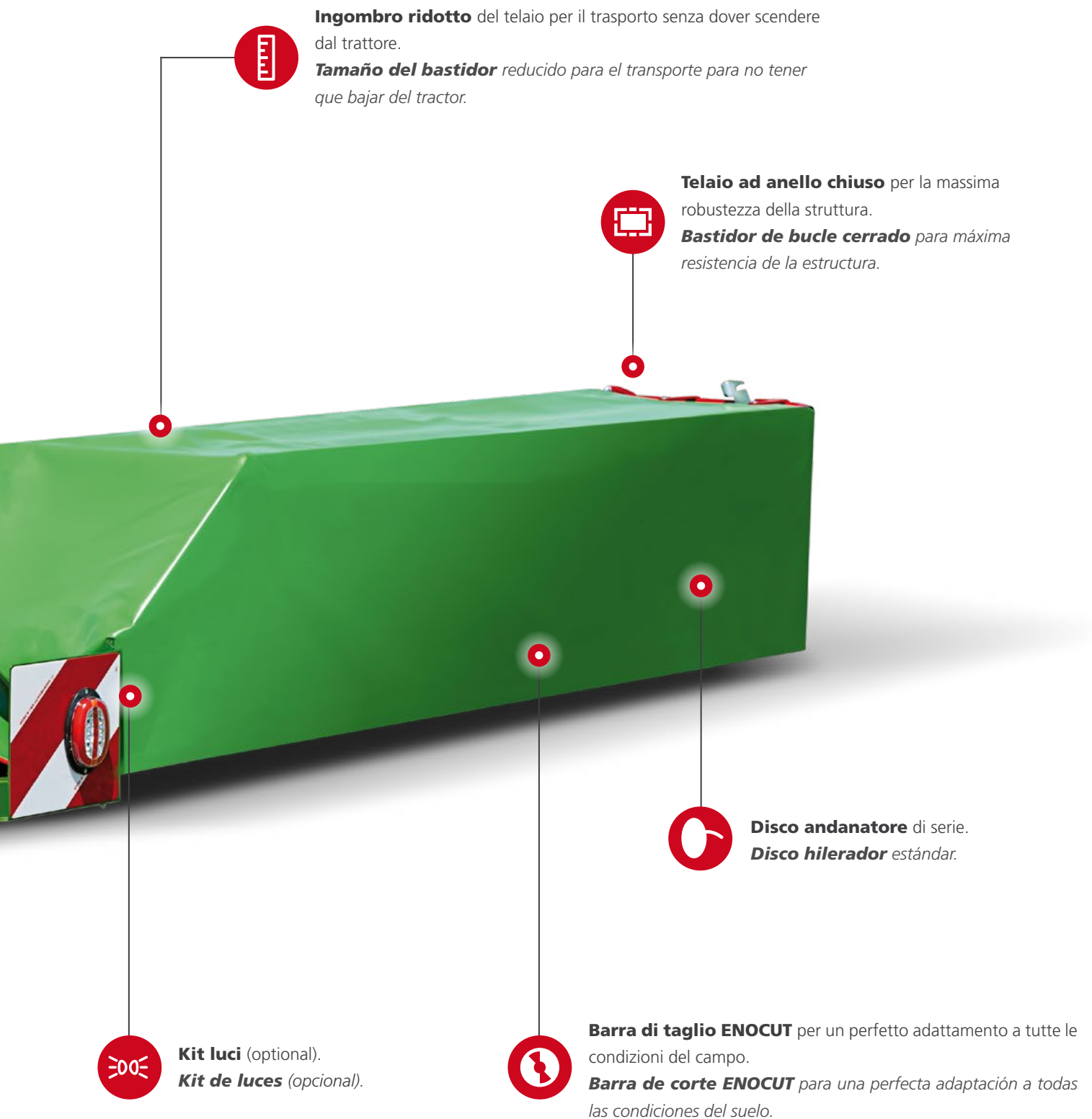

Ingombro ridotto del telaio per il trasporto senza dover scendere dal trattore.

Tamaño del bastidor reducido para el transporte para no tener que bajar del tractor.



Telaio ad anello chiuso per la massima robustezza della struttura.

Bastidor de bucle cerrado para máxima resistencia de la estructura.



Disco andanatore di serie.
Disco hilerador estándar.



Barra di taglio ENOCUT per un perfetto adattamento a tutte le condizioni del campo.

Barra de corte ENOCUT para una perfecta adaptación a todas las condiciones del suelo.



Kit luci (optional).
Kit de luces (opcional).

Falciatrice a dischi

Segadora de discos



La serie DM si adatta perfettamente a qualsiasi tipo di terreno e consente una falciatura uniforme e veloce.

Il suo utilizzo agile la rende adatta a lavori rapidi e sicuri.

La serie modelo DM se adapta perfectamente a cualquier tipo de terreno y permite un corte uniforme y rápido. Su ágil uso la hace adecuada para un trabajo efectivo y seguro.

Telaio ad anello chiuso per la massima robustezza della struttura.
Bastidor de bucle cerrado para máxima resistencia de la estructura.



















Doppio disco andatore regolabile per DM7 e DM8 (optional).
Doble disco hilerador ajustable para DM7 y DM8 (opcional).



Disco andatore di serie per andana più stretta.
Disco hilerador estándar para hilera más estrecha.



Cono convogliatore aggiuntivo per andana stretta per DM5 e DM7 (optional).
Disco transportador adicional para hilera estrecha para DM5 y DM7 (opcional).

	DM4	DM4 3C	DM5	DM6	DM6 3C	DM7	DM8	DM8 3C
 Larghezza di lavoro Ancho de trabajo	167 cm. 7.8 ft.	167 cm. 9.6 ft.	205 cm. 10.5 ft.	245 cm. 7.8 ft.	245 cm. 7.8 ft.	280 cm. 9.6 ft.	320 cm. 10.5 ft.	320 cm. 10.5 ft.
 Larghezza di trasporto (dal centro) Ancho de transporte (del centro)	126 cm. 7.8 ft.	126 cm. 9.6 ft.	126 cm. 10.5 ft.	126 cm. 7.8 ft.	126 cm. 7.8 ft.	132 cm. 9.6 ft.	132 cm. 10.5 ft.	132 cm. 10.5 ft.
 Numero dischi Numero de discos	4	4	5	6	6	7	8	8
 Nr. di coltelli Numero de cuchillas	8	12	10	12	18	14	16	24
 Dimensioni dei coltelli Dimensiones de las cuchillas	45x112 mm 1.77-3.54 inch.							
 Altezza di taglio min. Altura de corte min.	45 mm 1.77 inch.							
 Angolo di inclinazione Angulo de inclinación	-30°/+40°							
 Larghezza media dell'andana Ancho medio de la hilera	90 cm. 3 ft.	90 cm. 3 ft.	130 cm. 4.3 ft.	165 cm. 5.4 ft.	165 cm. 5.4 ft.	205 cm. 6.7 ft.	240 cm. 7.9 ft.	240 cm. 7.9 ft.
 Rotazione dei dischi Rotacion de los discos	A coppie combinato / En pares alternos							
 Velocità rotazione disco Velocidad rotación disco	3000 rpm							
 Altezza di trasporto Altura de transporte	210 cm. 6.9 ft.	210 cm. 6.9 ft.	247 cm. 8.1 ft.	285 cm. 9.4 ft.	285 cm. 9.4 ft.	322 cm. 10.5 ft.	360 cm. 11.8 ft.	360 cm. 11.8 ft.
 Velocità PTO Velocidad TDF	540 rpm							
 Potenza PTO min. richiesta Potencia mínima TDF requerida	50 HP	50 HP	50-60 HP	50-60 HP	50-60 HP	70-80 HP	80-90 HP	80-90 HP
 Peso Peso	420 kg 926 Lbs.	430 kg 948 Lbs.	460 kg 1015 Lbs.	500 kg 1100 Lbs.	515 kg 1130 Lbs.	640 kg 1410 Lbs.	690 kg 1520 Lbs.	710 kg 1560 Lbs.
 Disco andanatore destro Disco hilerador derecho	Standard / Estándar							
 Sgancio di sicurezza Desenganche de seguridad	Standard / Estándar							
 Alleggerimento Aligeramiento	Molla / Resorte							

OPTIONAL / OPCIONES

Doppio disco andanatore dx regolabile Doble disco hilerador derecho ajustable	-	-	-	-	-	•	•	•
Doppio disco andanatore sx regolabile Doble disco hilerador izquierdo ajustable	-	-	-	-	-	•	•	•
Slitte di protezione Correderas de protección	•	•	•	•	•	•	•	•
Cono convogliatore aggiuntivo Disco trasportador adicional	-	-	•	-	-	•	-	-
Coltelli a sostituzione rapida Cambio rápido de cuchillas	•	-	•	•	-	•	•	-
Kit luci Kit de luces	•	•	•	•	•	•	•	•

• Disponibile / Disponible - Non disponibile / No disponible

DMC ROLL

Falciatrice a dischi con condizionatore Segadora de discos con acondicionador



Doppia molla di alleggerimento per ottimizzare la pressione al suolo.
Doble resorte de aligeramiento para optimizar la presión sobre el suelo.



Ingombro ridotto del telaio per il trasporto senza dover scendere dal trattore.
Tamaño del bastidor reducido para el transporte para no tener que bajar del tractor.



Kit luci (optional).
Kit de luces (opcional).



Cardano con limitatore di coppia per la protezione del condizionatore.
Eje cardan con limitador de par para la protección del acondicionador.



Facile controllo e regolazione **tensione cinghie**.
Fácil control y ajuste de la **tensión de las correas**.



Sistema di parcheggio che facilita le operazioni di sgancio e riaggancio
Sistema de estacionamiento que facilita las operaciones de enganche y desenganche



Condizionatore (di serie) a rulli in gomma.
Acondicionador (estándar) con rodillos de goma.

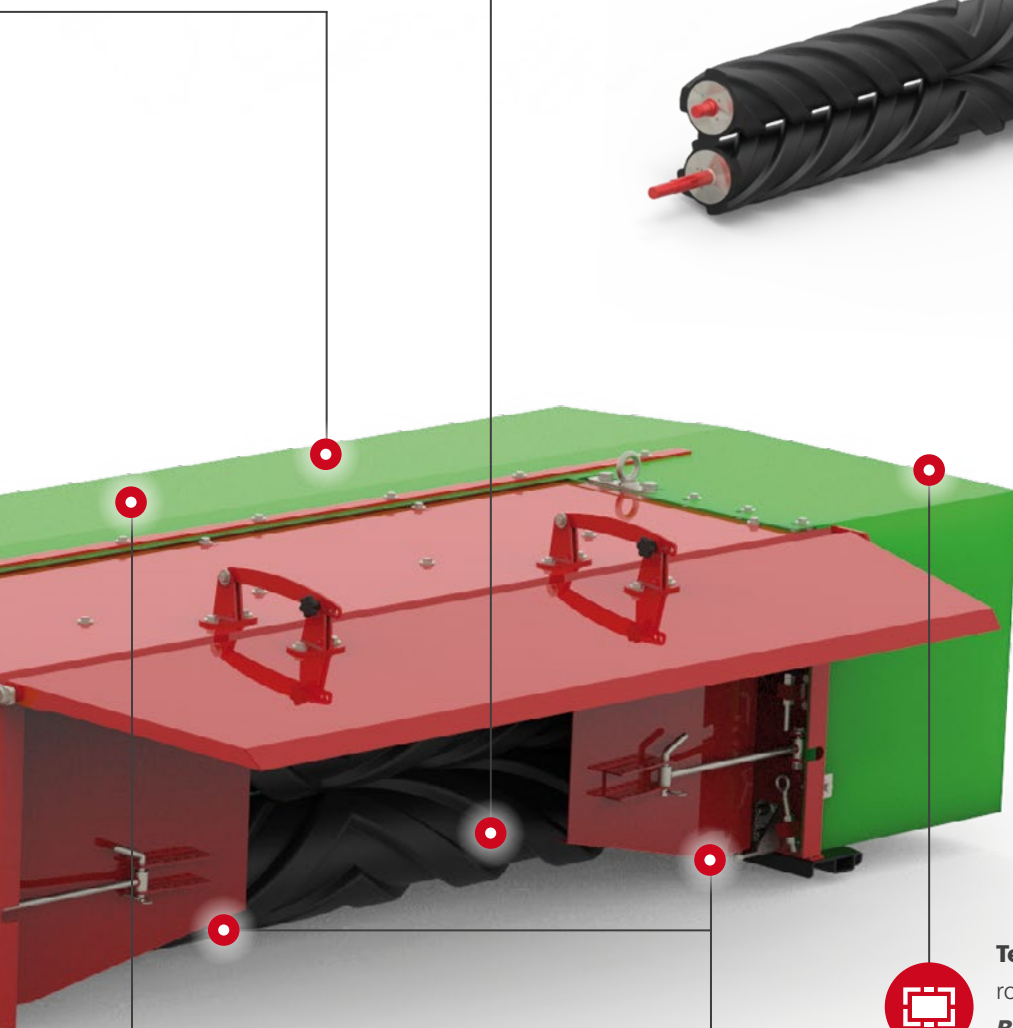

Telaio ad anello chiuso per la massima robustezza della struttura.
Bastidor de bucle cerrado para máxima resistencia de la estructura.



Deflettori per regolazione andana.
Deflectores para el ajuste de la hilera.



Barra di taglio ENOCUT per un perfetto adattamento a tutte le condizioni del campo.
Barra de corte ENOCUT para una perfecta adaptación a todas las condiciones del suelo.

DMC ROLL

Falciatrice a dischi con condizionatore

Segadora de discos con acondicionador



La serie DM ROLL offre il condizionatore a rulli in gomma per facilitare l'essiccamento dell'erba. Il suo utilizzo agile la rende adatta a lavori rapidi e sicuri.

La serie DM ROLL ofrece el acondicionador de rodillos de goma para facilitar el secado de la hierba. Su ágil uso la hace adecuada para un trabajo efectivo y seguro.



Disco speciale per condizionatrice

Il disco è più robusto con un rinforzo specifico che permette il lancio del prodotto internamente ai rulli ROLL aiutando il lavoro e quindi la velocità di avanzamento.

Disco especial acondicionador

El disco es muy robusto gracias a un refuerzo específico que ayuda el trabajo y aumenta la velocidad de avance.



Trasmissione ad ingranaggi

Nella condizionatrice ROLL il sistema di trasmissione ad ingranaggi permette di mantenere continuamente in fase i due rulli in gomma nel caso in cui gli stessi incontrino dei corpi estranei di grosse dimensioni.

Transmisión por engranajes

En las segadoras con acondicionador ROLL el sistema de transmisión por engranajes permite mantener en fase constante los dos rodillos de goma en caso de golpes.

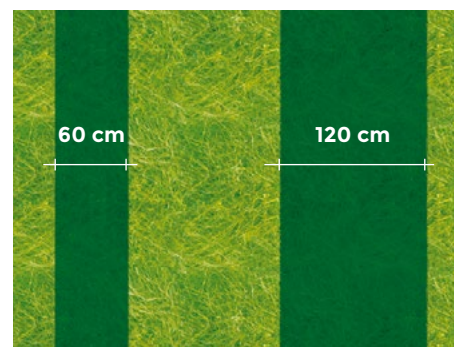





















Deflectores para el ajuste de la hilera

Le falciatrici DMC ROLL hanno due deflettori posteriori che regolano la larghezza dell'andana che può essere di 60 cm come minimo e 120 cm massimo.

Deflectores de ajuste de la hilera

Las segadoras DMC ROLL disponen de dos deflectores traseros que ajustan el ancho de la hilera de min. 60 cm. a max. 120 cm.

	DMC 5 ROLL	DMC 6 ROLL	DMC 6 3C ROLL
 Larghezza di lavoro Ancho de trabajo	205 cm 6.7 ft.	245 cm 8 ft.	245 cm 8 ft.
 Larghezza di trasporto (dal centro) Ancho de transporte (del centro)	129 cm 4.2 ft.	129 cm 4.2 ft.	129 cm 4.2 ft.
 Numero dischi Numero de discos	5	6	6
 Nr. di coltelli Numero de cuchillas	10	12	18
 Dimensioni dei coltelli Dimensiones de las cuchillas	45x112 mm 1.77-3.54 inch.	45x112 mm 1.77-3.54 inch.	45x112 mm 1.77-3.54 inch.
 Altezza di taglio Altura de corte	45-90 mm 1.77-3.54 inch.	45-90 mm 1.77-3.54 inch.	45-90 mm 1.77-3.54 inch.
 Angolo di inclinazione Angulo de inclinación	-30°/+40°	-30°/+40°	-30°/+40°
 Sistema di condizionamento Sistema de acondicionador	Rulli Rodillos	Rulli Rodillos	Rulli Rodillos
 Velocità del condizionatore Velocidad acondicionador	900 rpm	900 rpm	900 rpm
 Larghezza condizionatore Ancho del acondicionador	138 cm 4.5 ft.	175 cm 5.75 ft.	175 cm 5.75 ft.
 Distanza dei rulli in lavoro appr. Distancia de los rodillos de trabajo aprox.	5-20 mm 0.2-8 inch.	5-20 mm 0.2-8 inch.	5-20 mm 0.2-8 inch.
 Distanza massima fra i rulli Distancia máxima entre rodillos	80 mm 3.2 inch.	80 mm 3.2 inch.	80 mm. 3.2 inch.
 Larghezza dell'andana Ancho de la hilera	75-120 cm 2.5-3.9 ft.	90-145 cm 3-4.75 ft.	90-145 cm 3-4.75 ft.
 Rotazione dei dischi Rotacion de los discos	A coppie combinato En pares alternos	A coppie combinato En pares alternos	A coppie combinato En pares alternos
 Velocità rotazione disco Velocidad rotación disco	3000 rpm	3000 rpm	3000 rpm
 Altezza di trasporto Altura de transporte	245 cm 8 ft.	280 cm 9.2 ft.	280 cm 9.2 ft.
 Velocità PTO Velocidad TDF	540 rpm	540 rpm	540 rpm
 Potenza PTO min. richiesta Potencia mínima TDF requerida	80-90 HP	90-100 HP	90-100 HP
 Peso Peso	800 kg 1760 Lbs.	850 kg 1875 Lbs.	865 kg 1910 Lbs.
 Sgancio di sicurezza Desenganche de seguridad	Standard / Estándar	Standard / Estándar	Standard / Estándar
 Alleggerimento Aligeramiento	2 Molle / 2 Resortes	2 Molle / 2 Resortes	2 Molle / 2 Resortes

OPTIONAL / OPCIONES

Slitte di protezione Correderas de protección	•	•	•
Coltelli a sostituzione rapida Cambio rápido de cuchillas	•	•	-
Kit luci Kit de luces	•	•	•

• Disponibile / Disponible - Non disponibile / No disponible

ENOSTORM 300

Falciatrice a dischi frontale

Segadora de discos frontal



Molle di alleggerimento per ottimizzare la pressione al suolo.

Resortes de aligeramiento para optimizar la presión sobre el suelo.

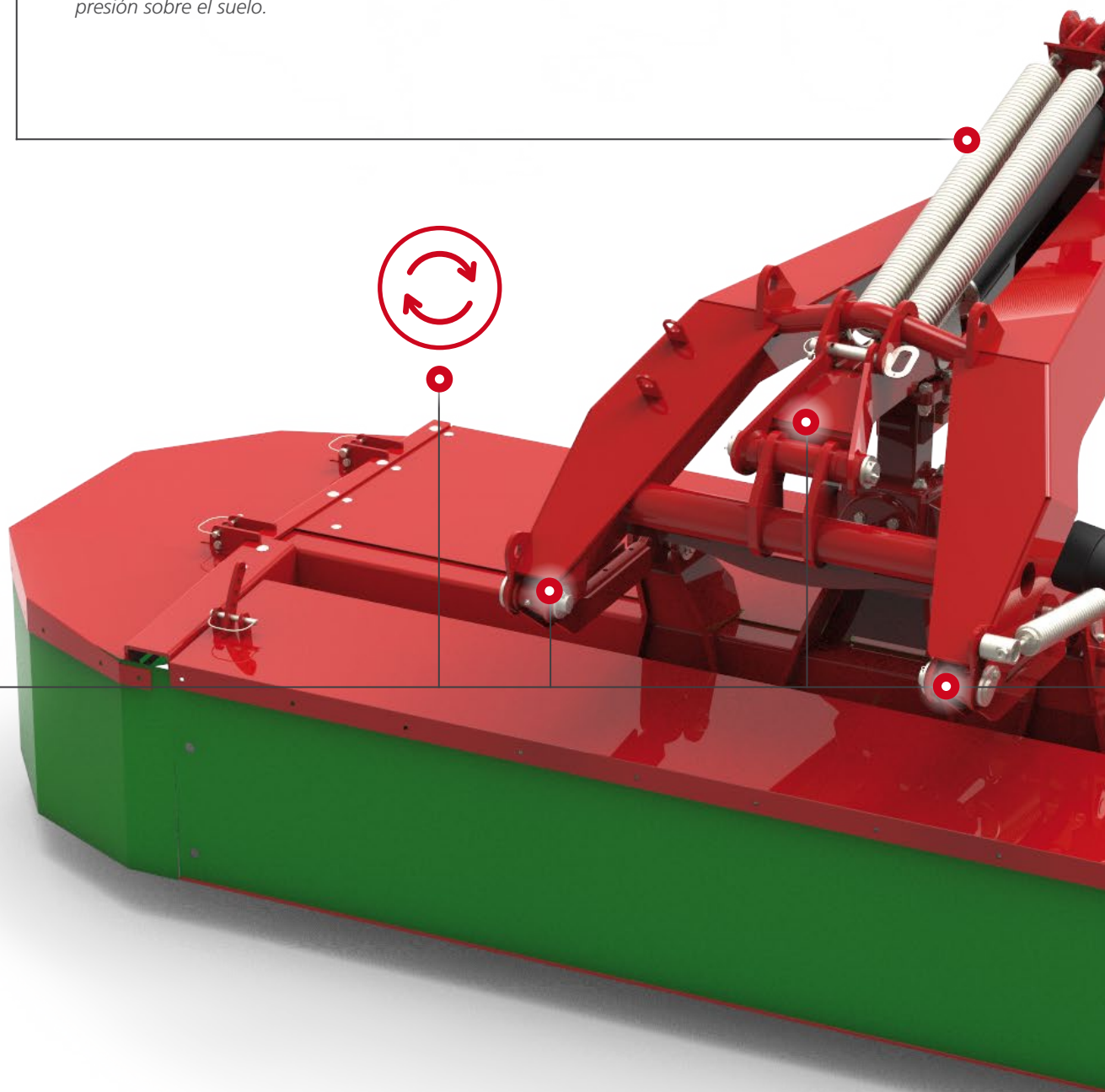

Sistema "Pull Back" antirottura e oscillamento laterale.

Sistema "Pull Back" a prueba de roturas y oscilación lateral.



Doppio disco andanatore a destra e a sinistra di serie.
Doble disco hilerador derecho e izquierdo estándar.

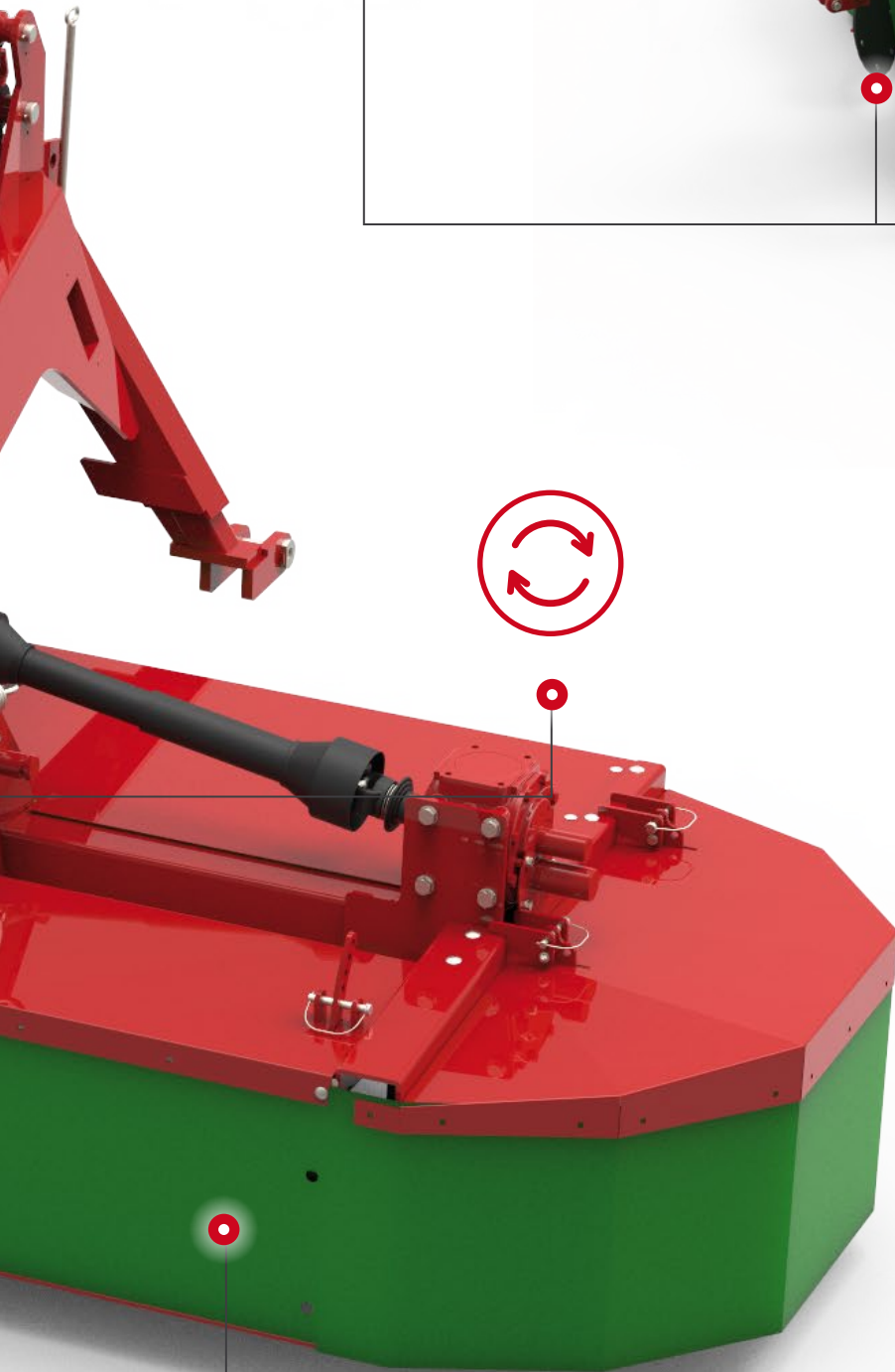
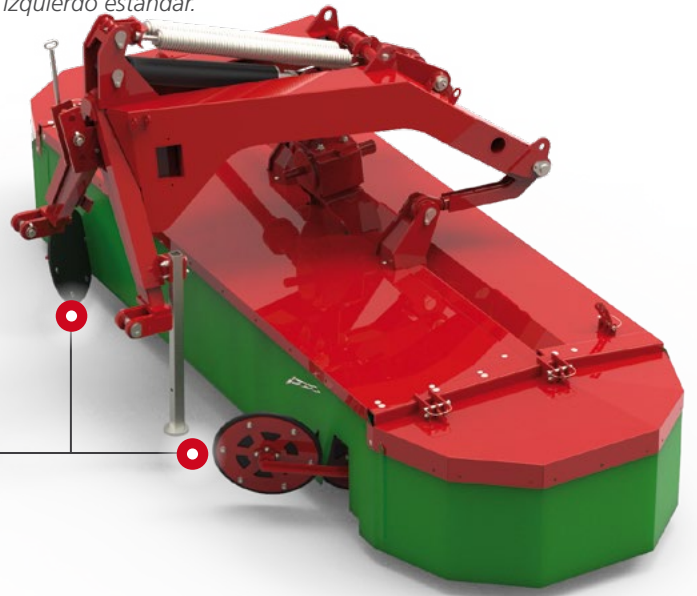

Barra di taglio ENOCUT per un perfetto adattamento a tutte le condizioni del campo.

Barra de corte ENOCUT para una perfecta adaptación a todas las condiciones del suelo.



ENOSTORM 300

Falciatrice a dischi frontale

Segadora de discos frontal



La falciatrice frontale ENOSTORM 300 si adatta perfettamente a qualsiasi tipo di terreno e consente una falciatura uniforme e veloce.

La segadora frontal ENOSTORM 300 se adapta perfectamente a cualquier tipo de terreno y permite un corte uniforme y rápido.



Sistema "Pull Back" antirottura

Sistema "Pull Back" resistente a la rotura

Il sistema "Pull back" si attiva, insieme alle molle di alleggerimento, ogni qualvolta la barra di taglio incontra ostacoli, spingendola all'indietro e in alto mediante il parallelogramma per poi tornare automaticamente in posizione di lavoro. Di conseguenza il lavoro risulta più sicuro e senza interruzioni.

El sistema "Pull back" se activa, junto con los resortes de aligeramiento, cuando el sistema de corte encuentra obstáculos, empujándolo hacia atrás y hacia arriba mediante el paralelogramo y luego volviendo automáticamente a la posición de trabajo. Como resultado, el trabajo resulta ser más seguro y sin interrupción.





— Posizione di trasporto.
Configuración de Transporte.

Dati tecnici / Datos técnicos

ENOSTORM 300

	Larghezza di lavoro Ancho de trabajo	300 cm. 9.85 ft.
	Larghezza di trasporto Ancho de transporte	300 cm. 9.85 ft.
	Numero dischi Numero de discos	7
	Nr. di coltelli Numero de cuchillas	14
	Dimensioni dei coltelli Dimensiones de las cuchillas	45x112 mm 1.77-3.54 inch.
	Altezza di taglio min. Altura de corte min.	45 mm 1.77 inch.
	Angolo di inclinazione Angulo de inclinación	+/- 15°
	Larghezza media dell'andana Ancho medio de la hilera	180 cm. 5.90 ft.
	Rotazione dei dischi Rotación de los discos	Convergenti al centro / <i>Convergentes hacia el centro</i>
	Velocità rotazione disco Velocidad rotación del disco	3000 rpm
	Altezza di trasporto Altura de transporte	130 cm. 4.3 ft.
	Velocità PTO Velocidad TDF	1000 rpm
	Potenza PTO min. richiesta Potencia mínima TDF requerida	90 HP
	Peso Peso	910 kg 2000 Lbs.
	Doppio disco andanatore su entrambi i lati Doble disco hilerador en ambos lados	Standard / <i>Estándar</i>
	Alleggerimento Aligeramiento	Molla / <i>Resorte</i>

OPTIONAL / OPCIONES

Slitte di protezione

Correderas de protección

•

Coltelli a sostituzione rapida

Cambio rápido de cuchillas

•

• **Disponibile** / Disponible - **Non disponibile** / No disponible

Enorossi si riserva il diritto di variare in ogni momento e senza preavviso caratteristiche e specifiche tecniche.
Enorossi se reserva el derecho a modificar características y especificaciones técnicas en cualquier momento y sin previo aviso.

La Nostra Gamma / Nuestra Gama



FIENAGIONE FORRAJE



Spandivoltafieno
Eparcidores



Ranghinatori
Rastrillos



Avvolgitori
Encintadoras

Falciatrici
Segadoras



Ciroandanatori
Hileradores



Presse
Empacadoras



AGRICOLTURA AGRICULTURA



Zappatrici
Rotavtores



Coltivatori a Disco
Cultivadores de Discos



Spandiconcime
Fertilizzadoras



Carrobotti
Tanques Bonigueños



APPLICAZIONI IMPLEMENTOS



Caricatori Frontali
Palas Cargadoras



Retroscavatori
Retroexcavadoras



Lame livellatrici
Hojas niveladoras

AGRICULTURAL MACHINERY
enorossi

Il tuo rivenditore Enorossi / Su distribuidor Enorossi



Via Cortonese, 36 - 06019 Calzolaro di Umbertide (PG) - ITALY
 ☎ +39 075 930 22 22 - 📠 +39 075 930 23 28
 info@enorossi.it - www.enorossi.it